

Optima + Plus

CARACTERÍSTICAS TÉCNICAS

MESAS

- Sobres de mesas en tablero de partículas de densidad 650 kg/m^3 , recubierto con hoja de madera natural, acabada con dos capas de barniz.
- Costados y faldones en tablero MDF de densidad 700 kg/m^3 , con dos acabados a elegir:
 - Texturado: al que se aplica una capa de barniz y una segunda capa de laca texturada con una pigmentación gris oscuro.
 - Madera: recubiertos con hoja de madera natural, acabada con dos capas de barniz.
- Cantos en madera de 3 mm. de espesor, fresados y redondeados para evitar aristas agresivas.
- Espesores:

Sobres de mesa:	40 mm.
Costados:	60 mm.
Faldones:	19 mm.
- Electrificación en los costados a través de una canaleta metálica con tres canales, accesible desde la parte superior de la mesa.
- Todas las mesas van provistas de topes niveladores antideslizantes.

CAJONERAS

- Tapa y frentes en tablero de partículas recubierto con hoja de madera natural, acabada con dos capas de barniz.
- El canto frontal de la tapa y los laterales de los frentes van rematados con cantos de madera de 2 mm. de espesor, fresados y redondeado. El resto con los cantos de 0,6 mm.

- Cuerpo de la cajonera con dos acabados a elegir:
 - Laminado: de baja presión gris oscuro.
 - Madera: Tableros de partículas recubiertos con hoja de madera natural, acabada con dos capas de barniz.
- Todas las piezas tienen un espesor de 19 mm.
- Cerradura centralizada amaestrada, con bombillo intercambiable y sistema antivuelco.
- Cajones fabricados en madera de haya vaporizada.
- Incluyen cajón plumier
- Los cajones y archivos llevan guías metálicas de rodamientos de acero, con una resistencia a carga de 25 Kg y extracción al 80%. Los archivos, en el caso de cajoneras con ruedas, incorporan una 5ª rueda en el frente para evitar el vuelco.

ARMARIOS:

- Se fabrican con las medidas de ancho 80 y 40 cm. (fondo 47 cm.)
- Alturas: 40, 73, 85, 125, 165 cm., 205 cm. (monobloque) y otras alturas (apilados).
- El contenedor se fabrica en tablero de partículas con un espesor de 19 mm., en dos acabados a elegir:
 - Laminados de baja presión gris oscuro.
 - Recubiertos con hoja de madera natural.
- ESTANTES NO INCLUIDOS EN EL ARMARIO, regulables en altura, para montar en la cremallera del cuerpo de armario de paso 32 mm.
- Estantes opcionales para armarios de ancho 80 o 40 cm:
 - Madera: con un espesor de 19 o 31 mm., recubiertos con hoja de madera natural, con una carga máxima por estante de 45 y 60 Kg, respectivamente.

- Metálico: de chapa metálica en color negro, con una carga máxima de 75 Kg., y están preparados para admitir en su parte inferior carpetas con visor lateral FOLIO o A4 con varillas.
- Nivelación desde el interior del armario.
- Cerradura opcional, de lengüeta superior, amaestrable y con bombillo intercambiable, nunca en puertas de cristal, excepto en altura 205 cm, con puertas que incorporan cerradura de falleba.
- Las puertas pueden tener dos acabados:
 - De tablero de partículas recubierto con hoja de madera natural, acabado con dos capas de barniz. Cerradura opcional.
 - De cristal traslúcido mateado al ácido, con marco de aluminio anodinado de 20x20 cm.. No admite cerradura.
- Las puertas son batientes, bisagras con apertura a 110º con sistema de montaje rápido, tipo clip.
- Los frentes de los bastidores en tableros de partículas recubiertos con hoja de madera natural, acabados con dos capas de barniz.
- Bastidores extraíbles con frente para carpetas colgantes. Incorporan guías telescópicas capaces de soportar una carga de 50 Kg. CERRADURA OPCIONAL, sistema antivuelco y tirador de acero cromado mate. Preparadas de serie para formato A4 y FOLIO, varillas opcionales para formato A4 en sentido transversal.
- Tapa decorativa de 30 mm., recubierta con hoja de madera natural, para combinaciones de varios módulos con una sola tapa.
- Tiradores de acero acabado cromo mate.
- Los armarios altura de mesa (73 cm.), se montan a continuación de la mesa, sin fijarse a la misma.

Óptima + Plus

GAMA Y DIMENSIONES

Índice

Óptima + Plus

(Óptima · Óptima Plus)

Gama y características técnicas	2
Explosión de producto	4
Mesas de trabajo	5
Muebles auxiliares	7
Mesas de reuniones	8
Mesas de reuniones modulares	9
Sobres para mesas de reuniones modulares	10
Costados para mesas de reuniones modulares	11
Faldones para mesas de reuniones modulares	11
Electrificación	12
Accesorios de mesa	14
Cajoneras	15
Armarios	16
Tapas decorativas	24
Sobrecostados decorativos	24
Componentes y accesorios de armarios	24
Instrucciones para pedir armarios con cerradura incorporada	28



Características técnicas: Mesas y muebles auxiliares

Mesas

- Sobres de mesas en tablero de partículas de densidad 650 kg/m³, recubierto con hoja de madera natural, acabada con dos capas de barniz.
- Costados y faldones en tablero MDF de densidad 700 kg/m³, con dos acabados a elegir:
 - Texturado: al que se aplica una capa de barniz y una segunda capa de laca texturada con una pigmentación gris oscuro.
 - Madera: recubiertos con hoja de madera natural, acabada con dos capas de barniz.
- Cantos en madera de 2 mm de espesor, fresados y redondeados para evitar aristas agresivas.
- Espesores:
 - sobres de mesa: 40 mm
 - costados: 60 mm
 - faldones: 19 mm
- Electrificación en el interior de los costados a través de una canaleta metálica con tres canales, accesible desde la parte superior de la mesa.
- Todas las mesas van provistas de topes niveladores antideslizantes.

Cajoneras

- Tapa y frentes en tablero de partículas recubierto con hoja de madera natural, acabada

con dos capas de barniz.

- El canto frontal de la tapa y los laterales de los frentes van rematados con cantos de madera de 2 mm de espesor, fresados y redondeado. El resto con los cantos de 0,6 mm.
- Cuerpo de la cajonera con dos acabados a elegir:
 - Laminado: de baja presión gris oscuro.
 - Madera: Tableros de partículas recubiertos con hoja de madera natural, acabada con dos capas de barniz.
- Todas las piezas tienen un espesor de 19 mm.
- Cerradura centralizada amaestrada, con bombillo intercambiable y sistema antivuelco.
- Cajones fabricados en madera de haya vaporizada.
- Incluyen cajón plumier
- Los cajones y archivos llevan guías metálicas de rodamientos de acero, con una resistencia a carga de 25 kg y extracción al 80%. Los archivos, en el caso de cajoneras con ruedas, incorporan una 5ª rueda en el frente para evitar el vuelco.

NOTA: Debido a que la madera es natural, puede haber variaciones de tono y veteado según partidas.

Gama de mesas y muebles auxiliares. Dimensiones en cm

Mesa de trabajo

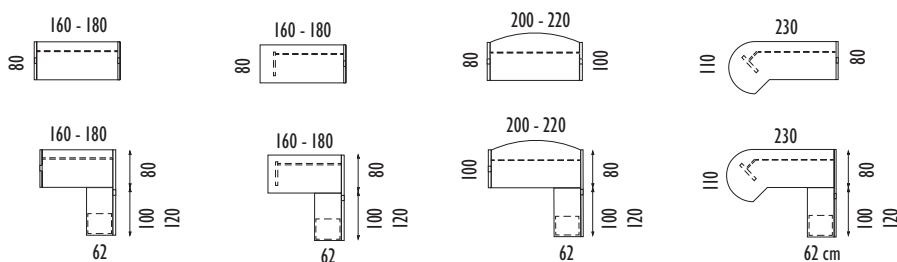

Muebles auxiliares

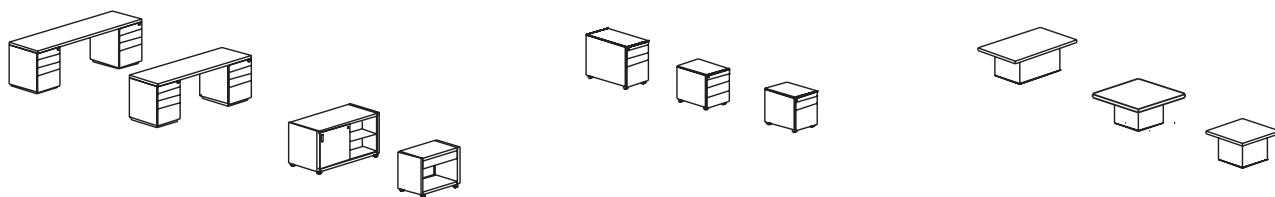

Mesas de reuniones y modulares

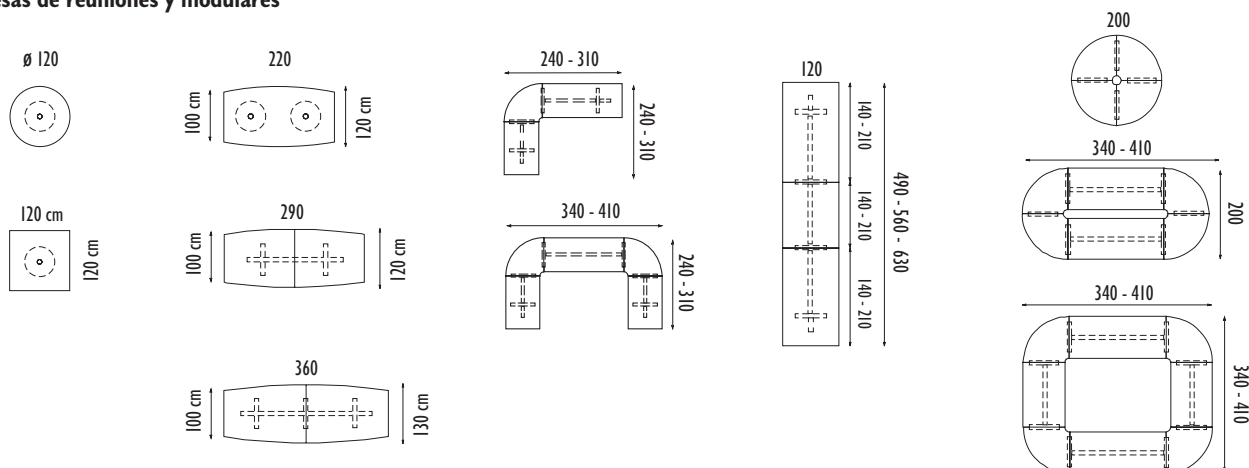

Óptima+ Plus

Características técnicas: Armarios

Armarios:

- Se fabrican con las medidas de ancho 80 y 40 cm (fondo 47 cm)
- Alturas: 40, 73, 85, 125, 165 cm, 205 cm (monobloque) y otras alturas (apilados).
- El contenedor se fabrica en tablero de partículas con un espesor de 19 mm, en dos acabados a elegir:
 - Laminados de baja presión gris oscuro.
 - Recubiertos con hoja de madera natural.
- **ESTANTES NO INCLUIDOS EN EL ARMARIO**, regulables en altura, para montar en la cremallera del cuerpo de armario de paso 32 mm.
- Estantes opcionales para armarios de ancho 80 o 40 cm:
 - Madera: con un espesor de 19 o 31 mm, recubiertos con hoja de madera natural, con una carga máxima por estante de 45 y 60 Kg, respectivamente.
 - Metálico: de chapa metálica en color negro, con una carga máxima de 75 Kg, y están preparados para admitir en su parte inferior carpetas con visor lateral FOLIO o A4 con varillas.
- Nivelación desde el interior del armario.
- Cerradura opcional, de lengüeta superior, amaestrable y con bombillo intercambiable, nunca en puertas de vidrio, excepto en altura 205 cm, con puertas que incorporan cerradura de falleba.
- Las puertas pueden tener dos acabados:

- De tablero de partículas recubierto con hoja de madera natural, acabado con dos capas de barniz. Cerradura opcional.
- De vidrio traslúcido mateado al ácido, cubierto en todo su perímetro por un marco de aluminio anodizado, visible en el exterior de la puerta 7 mm. Nunca llevan cerradura.
- Las puertas son batientes, bisagras con apertura a 110° con sistema de montaje rápido, tipo clip.
- Los frentes de los bastidores en tableros de partículas recubiertos con hoja de madera natural, acabados con dos capas de barniz.
- Bastidores extraíbles con frente para carpetas colgantes. Incorporan guías telescópicas capaces de soportar una carga de 50 kg. CERRADURA OPCIONAL, sistema antivuelco y tirador de acero cromado mate. Preparadas de serie para formato A4 y FOLIO, varillas opcionales para formato A4 en sentido transversal.
- Tapa decorativa de 30 mm, recubierta con hoja de madera natural, para combinaciones de varios módulos con una sola tapa.
- Tiradores de acero acabado cromo mate.
- Los armarios altura de mesa (73 cm), se montan a continuación de la mesa, sin fijarse a la misma.

NOTA: Debido a que la madera es natural, puede haber variaciones de tono y veteado según partidas.

Gama de armarios. Dimensiones en cm (profundidad 47)

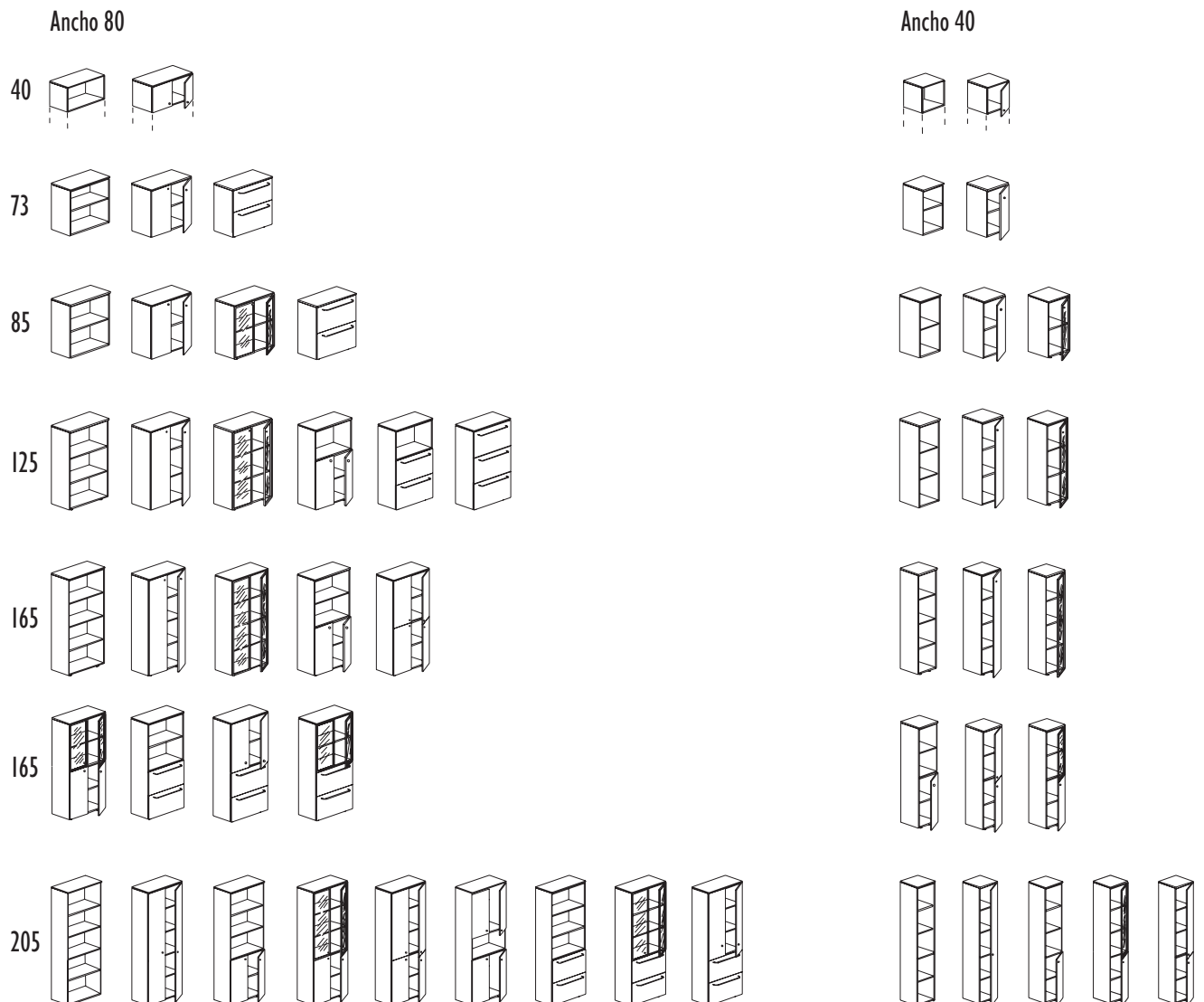

Explosión de producto

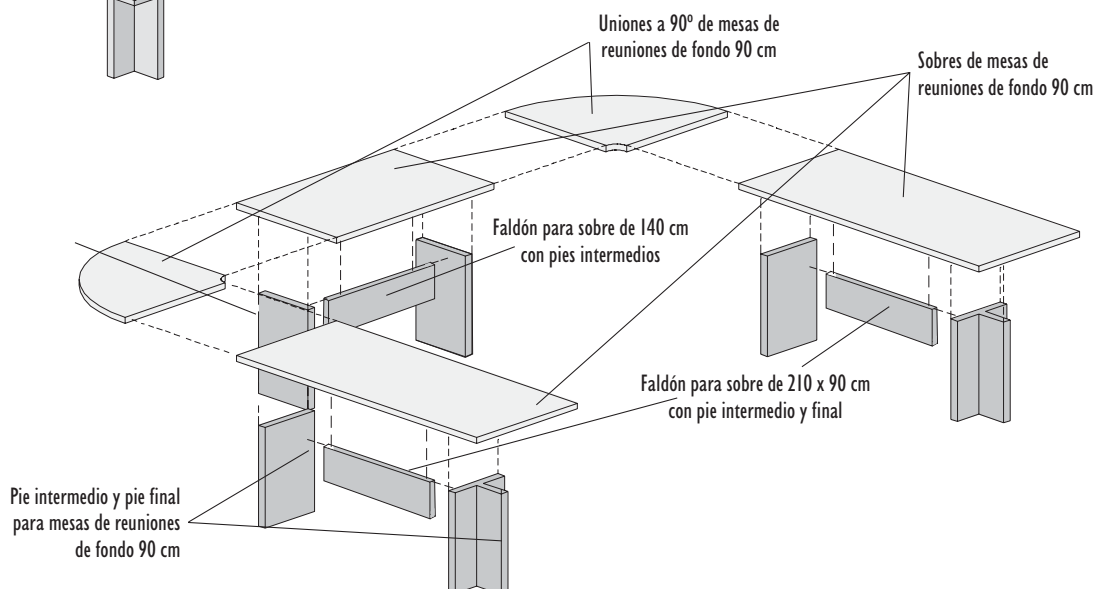
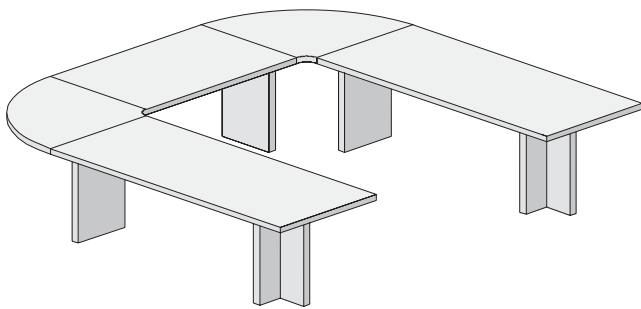
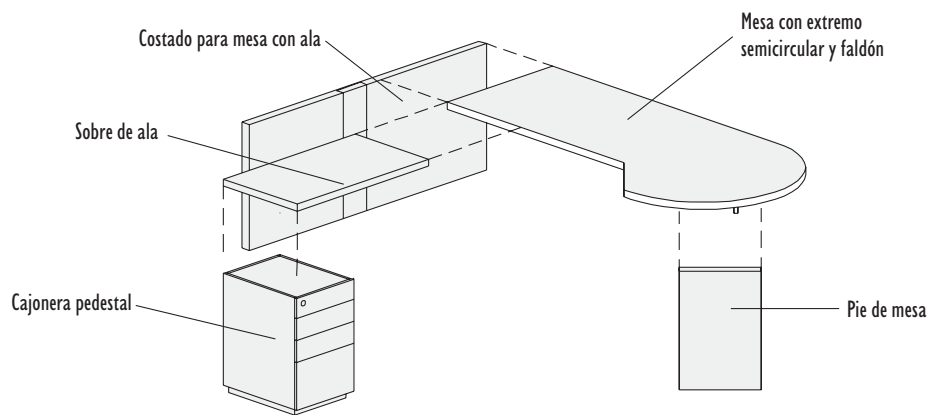
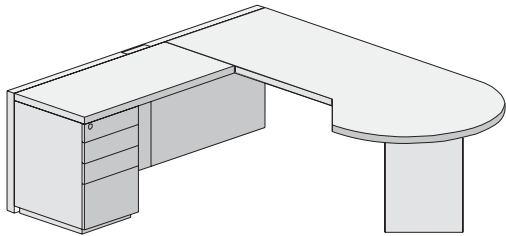

Óptima+ Plus

- Los sobres y frentes de la cajonera, siempre en madera. Costados y faldones, elegir acabado.

♣ Acabados madera:

- V = Madera tono roble claro
- G = Madera tono roble oscuro
- T = Madera de roble tono wengue gris
- C = Madera de cerezo

♦ Acabados de los costados y faldones

- Ø = Texturado gris oscuro (Óptima)
- A = Madera, la elegida en acabados (Óptima Plus)

Mesas de trabajo

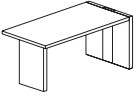
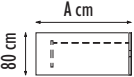
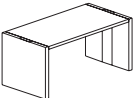
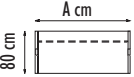
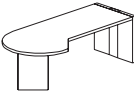
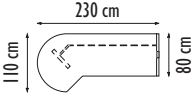
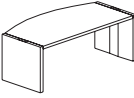
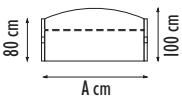
		A	código			bul.	m ³	Kg
 <p>Mesa de trabajo Altura 73 cm Se monta a derecha o izquierda indistintamente</p> 		160 -	♣.♦816			3	0,212	76
		180 -	♣.♦818			3	0,245	81
 <p>Mesa de trabajo Altura 73 cm</p> 		160 -	♣.♦0816			3	0,243	92
		180 -	♣.♦0818			3	0,275	96
 <p>Mesa de trabajo con extremo semicircular de 135° Altura 73 cm</p> 	Izquierda		♣.♦523Z			3	0,331	94
	Derecha		♣.♦523D			3	0,331	94
 <p>Mesa de trabajo con frente curvo Altura 73 cm</p> 		200 -	♣.♦420			3	0,316	108
		220 -	♣.♦432			3	0,316	108

Óptima+ Plus

- Los sobres y frentes de la cajonera, siempre en madera.
- Los costados y faldones, elegir acabado.

♣ Acabados madera:

- V = Madera tono roble claro
 G = Madera tono roble oscuro
 T = Madera de roble tono wengue gris
 C = Madera de cerezo

♦ Acabados de los costados y faldones

- Ø = Texturado gris oscuro (Óptima)
 A = Madera, la elegida en acabados (Óptima Plus)

Mesas de trabajo

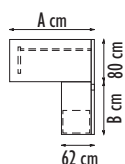
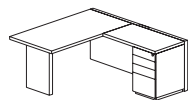

Mesa de trabajo con ala

Altura 73 cm

Se monta a derecha o izquierda indistintamente

Cajonera incluida

A	B	código	bul.	m ³	Kg
160	100	♣.♦81612	5	0,512	154
160	120	♣.♦81622	5	0,530	158
180	100	♣.♦81812	5	0,545	159
180	120	♣.♦81822	5	0,603	163

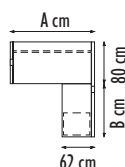
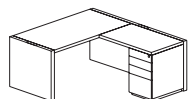

Mesa de trabajo con ala

Altura 73 cm

Se monta a derecha o izquierda indistintamente

Cajonera incluida

160	100	♣.♦81612	5	0,592	176
160	120	♣.♦81622	5	0,596	180
180	100	♣.♦81812	5	0,624	180
180	120	♣.♦81822	5	0,628	184

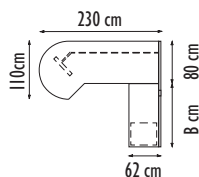
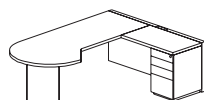

Mesa de trabajo con extremo semicircular y ala

Altura 73 cm

Cajonera incluida

Izquierda

- 100

♣.♦52312Z

5 0,680 178

- 120

♣.♦52322Z

5 0,684 182

Derecha

- 100

♣.♦52312D

5 0,680 178

- 120

♣.♦52322D

5 0,684 182



Izquierda Derecha

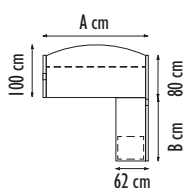
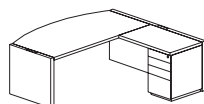

Mesa de trabajo con frente curvo y ala

Altura 73 cm

Se monta a derecha o izquierda indistintamente

Cajonera incluida

200	100	♣.♦42012	5	0,665	192
200	120	♣.♦42022	5	0,669	196
220	100	♣.♦43212	5	0,665	192
220	120	♣.♦43222	5	0,669	196

Óptima+Plus

- Los sobres y frentes de la cajonera, siempre en madera. Costados y faldones, elegir acabado.

♣ Acabados madera:

- V = Madera tono roble claro
- G = Madera tono roble oscuro
- T = Madera de roble tono wengue gris
- C = Madera de cerezo

♦ Acabados de los costados y faldones

- Ø = Texturado gris oscuro (Óptima)
- A = Madera, la elegida en acabados (Óptima Plus)

Muebles auxiliares

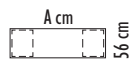
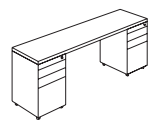

Credenza

Altura 73 cm
Cajoneras incluidas

A	B	código	bul.	m ³	Kg
180	-	♣.♦018122	3	0,526	100
200	-	♣.♦020122	3	0,536	105

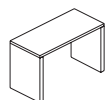

Mesa auxiliar

Preparada para incorporar bandeja para teclado informático, Ref. OO.0098
Altura 73 cm

100	-	♣.♦009	3	0,140	53
120	-	♣.♦010	3	0,145	55

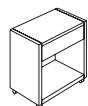

Carro auxiliar para teléfono

Con base y un cajón
Montado sobre ruedas
Altura 65 cm

		♣.♦007	1	0,262	41
--	--	--------	---	-------	----

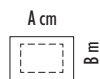
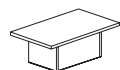

Mesa baja de centro

Base, elegir acabado ♦
Altura 35 cm

75	75	♣.♦042	2	0,077	28,2
100	100	♣.♦044	2	0,130	41,4
125	75	♣.♦040	2	0,130	41,8

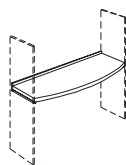

Sobre de mesa auxiliar

Se monta entre los costados de 2 armarios. Incluye herrajes y plantilla para su montaje
Faldón, elegir acabado ♦
Altura prevista 73 cm

120	-	♣.♦031	1	0,07	21
140	-	♣.♦034	1	0,081	22

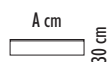
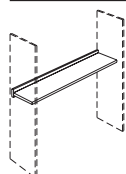

Estante auxiliar

Se monta entre los costados de 2 armarios. Incluye herrajes y plantilla para su montaje
Faldón, elegir acabado ♦
Altura según necesidad

120	-	♣.♦033	1	0,024	8,5
140	-	♣.♦035	1	0,036	9

♣ Acabados de los sobres:

- V = Madera tono roble claro
- G = Madera tono roble oscuro
- T = Madera de roble tono wengue gris
- C = Madera de cerezo

Mesas de reuniones

Con columna y base metálica (Óptima)

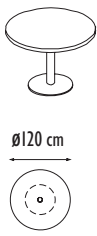
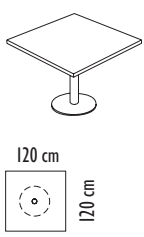
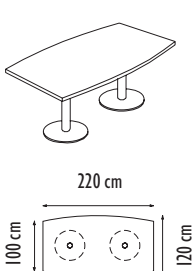
		código	bul.	m ³	Kg
 <p>Mesa de reuniones circular Altura 73 cm Capacidad: 4-5 personas Pie metálico en color gris oscuro texturado</p>		O♣.0112	3	0,184	65
 <p>Mesa de reuniones cuadrada Altura 73 cm Capacidad: 4 personas Pie metálico en color gris oscuro texturado</p>		O♣.011212	3	0,201	70
 <p>Mesa de reuniones Altura 73 cm Capacidad: 6-8 personas Pies metálicos en color gris oscuro texturado</p>		O♣.012212	5	0,387	155

Con columna en madera y base metálica (Óptima Plus)

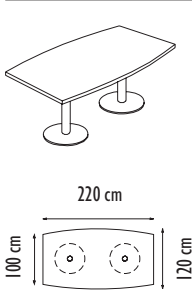
 <p>Mesa de reuniones circular Altura 73 cm Capacidad: 4-5 personas Columna con el mismo acabado en madera que el sobre de la mesa y la base metálica de color gris oscuro texturado</p>		O♣.A112	3	0,184	65
 <p>Mesa de reuniones Altura 73 cm Capacidad: 6-8 personas Columna con el mismo acabado en madera que el sobre de la mesa y la base metálica de color gris oscuro texturado</p>		O♣.A12212	5	0,387	155

♣ Acabados madera:

- V = Madera tono roble claro
- G = Madera tono roble oscuro
- T = Madera de roble tono wengue gris
- C = Madera de cerezo

♦ Acabados de los costados y faldones

- Ø = Texturado gris oscuro (Óptima)
- A = Madera, la elegida en acabados (Óptima Plus)

Mesas de reuniones

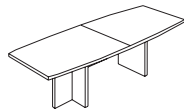

Mesa de reuniones

Altura 73 cm
Capacidad: 8-10 personas
Con faldón

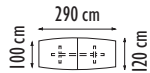

código	bul.	m ³	Kg
♣.♦12912	6	0,442	122

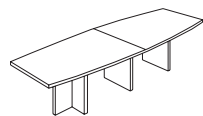

Mesa de reuniones

Altura 73 cm
Capacidad: 10 - 12 personas
Con faldón

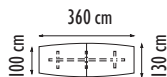

♣.♦13613	7	0,628	186

Mesas de reuniones modulares

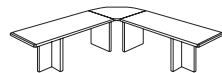

Mesa de reuniones en «L»

Altura 73 cm
Con faldón

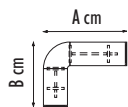

	A	B	código	bul.	m ³	Kg
Capacidad: 4-5 personas	240	240	♣.♦32424L	12	0,520	148
Capacidad: 5-6 personas	310	240	♣.♦33124L	12	0,605	206
Capacidad: 6-7 personas	310	310	♣.♦33131L	12	0,662	224

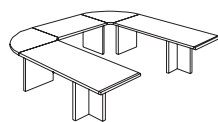

Mesa de reuniones en «U»

Altura 73 cm
Con faldón

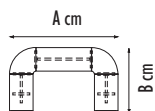

Capacidad: 6-8 personas	340	240	♣.♦33424U	17	0,843	282
Capacidad: 7-9 personas	410	240	♣.♦34124U	17	0,900	301
Capacidad: 8-10 personas	340	310	♣.♦33431U	17	0,957	320
Capacidad: 9-11 personas	410	310	♣.♦34131U	17	1,014	338



Mesa de reuniones circular

Altura 73 cm



Capacidad: 8 personas			♣.♦32020C	8	0,520	148

♣ Acabados madera:

V = Madera tono roble claro
 G = Madera tono roble oscuro
 T = Madera de roble tono wengue gris
 C = Madera de cerezo

♦ Acabados de los costados y faldones

Ø = Texturado gris oscuro (Óptima)
 A = Madera, la elegida en acabados (Óptima Plus)

Mesas de reuniones modulares

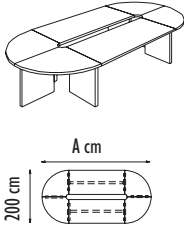
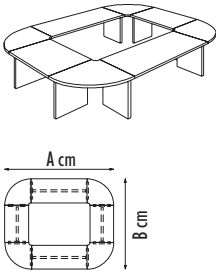
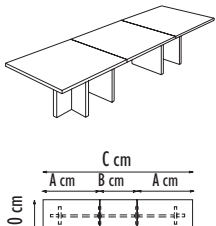
	A	B	código	bul.	m ³	Kg
 <p>Mesa de reuniones oval Altura 73 cm Con faldón</p>	Capacidad: 8-10 personas	340	-	♣.♦33420C	14	0,850 265
	Capacidad: 10-14 personas	410	-	♣.♦34120C	14	0,964 302
 <p>Mesa de reuniones en «O» Altura 73 cm Con faldón</p>	Capacidad: 12-16 personas	340	340	♣.♦33434C	20	1,180 381
	Capacidad: 14-18 personas	410	340	♣.♦34134C	20	1,294 419
	Capacidad: 16-20 personas	410	410	♣.♦34141C	20	1,408 456
 <p>Mesa de reuniones lineal Altura 73 cm Con faldón</p>	Capacidad: 14-16 personas	140/210/490		♣.♦34912R	13	0,756 256
	Capacidad: 16-18 personas	210/140/560		♣.♦35612R	13	0,825 275
	Capacidad: 18-20 personas	210/210/630		♣.♦36312R	13	0,892 294

Sobres para mesas de reuniones modulares

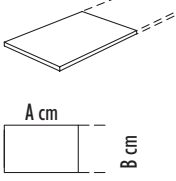
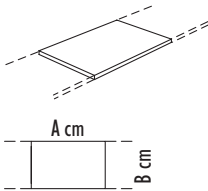
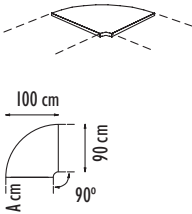
	A	B	código	bul.	m ³	Kg
 <p>Sobre final para mesas de reuniones modulares</p>	140	90	♣.2314F	1	0,100	34
	210	90	♣.2321F	1	0,150	51
	140	120	♣.3314F	1	0,120	39
	210	120	♣.3321F	1	0,180	56
 <p>Sobre intermedio para mesas de reuniones modulares</p>	140	90	♣.2314I	1	0,100	34
	210	90	♣.2321I	1	0,150	51
	140	120	♣.3314I	1	0,120	39
	210	120	♣.3321I	1	0,180	56
 <p>Unión de mesas de reuniones a 90°</p>			♣.2390C	1	0,080	20

♠ Acabados de los costados y faldones

- V = Madera tono roble claro
- G = Madera tono roble oscuro
- T = Madera de roble tono wengue gris
- C = Madera de cerezo
- L = Texturado gris oscuro (Óptima)

Costados para mesas de reuniones modulares

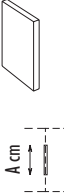
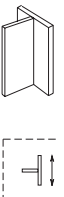
		A	B	código	bul.	m ³	Kg
	Costado intermedio Se monta debajo de la junta entre dos sobres de mesa de reuniones Altura 73 cm	Para mesas de prof.: 90 cm	56	-	♠.2305	1	0,050 17
		Para mesas de prof.: 120 cm	65	-	♠.2306	1	0,060 20
	Costado final Se monta debajo de los sobres finales de cualquier composición abierta, tipo «L», «U» y «lineal» Altura 73 cm	Para mesas de prof.: 90 cm	56	-	♠.0307	2	0,073 25
		Para mesas de prof.: 120 cm	65	-	♠.0308	2	0,086 29

Faldones para mesas de reuniones modulares

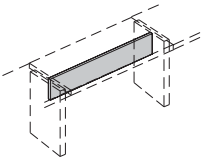
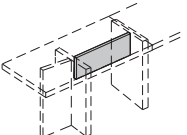
	Para sobre de 140 cm con pies intermedios			♠.3140	1	0,015	7
	Para sobre de 210 cm con pies intermedios			♠.3210	1	0,022	9
	Para sobre de 140 x 90 cm con pies intermedio y final			♠.4140	1	0,007	5
	Para sobre de 210 x 90 cm con pies intermedio y final			♠.4210	1	0,014	7
	Para sobre de 140 x 120 cm con pies intermedio y final			♠.5140	1	0,006	5
	Para sobre de 210 x 120 cm con pies intermedio y final			♠.5210	1	0,014	7
Con pies intermedios							
							

Con pies intermedio y final

Óptima+ Plus

- Nota: Bases Schuko compatibles con sistema español, alemán. Para otros sistemas (inglés, francés etc.), consultar.
- Una buena electrificación requiere un estudio pormenorizado en cada proyecto.

- Para incorporar Top Access parcial en las mesas, consultar con fábrica.

NUEVO

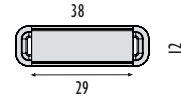

Electrificación

código

bul. m³ Kg

VO.8002



Electrificación giratoria

Base Schuko 3 enchufes y 2 tomas de red

Incluye 2 cables de red de longitud 3,5 ml. + conector

Pedir aparte conector GST18 (macho/hembra) y cable de conexión (ver página siguiente)

Color anodizado plata

Presionar para girar y acceder a la base de electrificación

Indicar posición de montaje en el sobre de la mesa: croquis (X.Y...)



VO.2091



Tapón pasacables

En acero inoxidable:

- Diámetro total 6 cm.

- Diámetro útil 5 cm.

Instalado de fábrica.

Indicar posición de montaje en el sobre de la mesa: croquis (X.Y...)

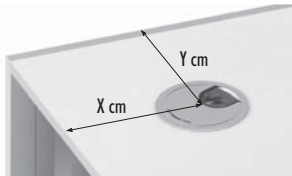
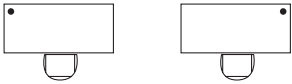

VO.9045G

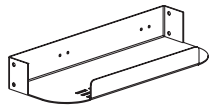





Bandeja recogecables

Se atornilla al sobre de la mesa y es compatible con el faldón

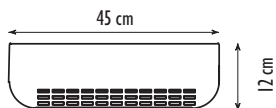
Permite la incorporación de bases de enchufes

Color gris claro metalizado

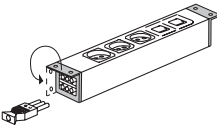
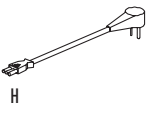
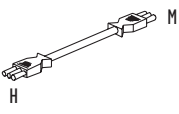

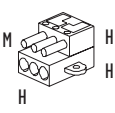
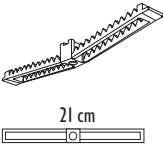
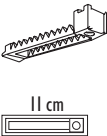
Electrificación		código	bul.	m ³	Kg
	<p>Espiral metálica de Ø 10 cm para electrificación vertical</p> <p>Se atornilla a la parte inferior de los sobres</p> <p>Acabado cromado brillo</p>	VO.9000			
	<p>Base Schuko con 3 enchufes y 2 tomas de red</p> <p>Preparadas para conectores R-J45, cat.6</p> <p>Conector macho GST18 de red eléctrica incluido.</p> <p>Sistema Keystone: compatible con las marcas AMP, Brand Rex, Krone, Nordx, General Cable y Nexans.</p> <p>La escuadra de fijación es móvil a 90°</p>	VO.7002			
	<p>Cable de conexión inicial</p> <p>Cable de conexión SCHUKO con conector GST18 hembra (H) de longitud 200 cm</p>	OO.1052			
	<p>Cable de conexión intermedio</p> <p>Cable con doble conector GST18, uno macho (M) y otro hembra (H)</p>	Longitud de 100 cm	OO.1061		
		Longitud de 200 cm	OO.1062		
	<p>Cable eléctrico</p> <p>Manguera negra de 3 hilos (3 x 1,5)</p> <p>P.V.P. por metro lineal</p>	OO.0070			
	<p>Conector</p> <p>GST18</p>	Conjunto conector macho	OO.1071		
		Conjunto conector hembra	OO.1072		
	<p>Derivador</p> <p>Conector de derivación GST18 con una entrada macho (M) y tres salidas hembra (H)</p>	OO.1073			
	<p>Soporte para cables doble</p> <p>Se atornilla a la parte inferior de los sobres</p> <p>21 cm</p>	VO.2038			
	<p>Soporte para cables simple</p> <p>Se atornilla a la parte inferior de los sobres</p> <p>11 cm</p>	VO.2039			

♣ **Acabados madera:**

V = Madera tono roble claro

G = Madera tono roble oscuro

T = Madera de roble tono wengue gris

C = Madera de cerezo

Accesorios de mesa

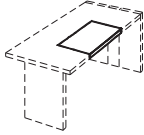
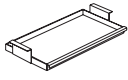
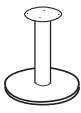
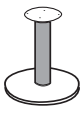
		código	bul.	m ³	Kg
 <p>Escribanía Polipiel negra</p>		OK.3320	1	0,007	7
 <p>Bandeja extraíble Para teclado informático Color neutro</p>		OO.0098	1	0,027	2
 <p>Pie cilíndrico con base de diámetro 65 cm (Óptima) Para altura de mesa 73 cm Columna y base metálica en texturado color gris oscuro</p>		OO.0110	2	0,124	45
 <p>Pie cilíndrico con base de diámetro 65 cm (Óptima Plus) Para altura de mesa 73 cm Columna de madera ♣ y base metálica en texturado color gris oscuro</p>		O♣.A110	2	0,124	45

Óptima+ Plus

- Cerradura centralizada y amaestrada.
- Sistema antivuelco.
- Cajones de madera de haya vaporizada

♣ Acabado de la tapa y frentes

- V = Madera tono roble claro
- G = Madera tono roble oscuro
- T = Madera de roble tono wengue gris
- C = Madera de cerezo

♦ Acabado del cuerpo

- N = Laminado gris oscuro (Óptima)
- A = Madera, la elegida para los frentes (Óptima Plus)

Cajoneras

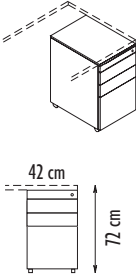
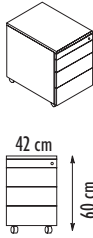
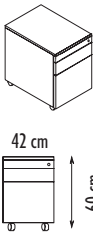
		código	bul.	m ³	Kg
 <p>Cajonera pedestal Con cajón plumier Archivo para formato A4 y Folio Incorpora topes niveladores Profundidad 60 cm</p>		O♣.♦PL216N	1	0,228	37
 <p>Cajonera con ruedas Con cajón plumier Profundidad 60 cm</p>		O♣.♦RL306N	1	0,189	30
 <p>Cajonera con ruedas Con cajón plumier Archivo para formato Folio y A4 Profundidad 60 cm</p>		O♣.♦RL116N	1	0,189	30

♣ Acabados puertas o frentes de archivo

- V = Madera tono roble claro
- G = Madera tono roble oscuro
- T = Madera de roble tono wengue gris
- C = Madera de cerezo

▼ Acabado del cuerpo

- 7 = Laminado Gris oscuro (Óptima)
- Ø = El mismo acabado que el elegido para puertas o frentes de archivo (Óptima Plus)

Armarios

- Se fabrican con las medidas de planta de 80 y 40 cm (fondo 47 cm)
- Alturas: 40, 73, 85, 125, 165 cm, 205 cm (monobloque)
- El contenedor se fabrica en tablero de partículas con un espesor de 19 mm, en dos acabados a elegir:
 - Laminado: de baja presión gris oscuro (Óptima)
 - Madera: recubiertos de madera natural (Óptima Plus)
- Bastidores extraíbles con frente para carpetas colgantes. Incorporan guías telescópicas capaces de soportar una carga de 50 kg. CERRADURA OPCIONAL, sistema antivuelco y tirador de acero cromado mate. Preparadas de serie para formato A4 y FOLIO. Para formato A4 en sentido transversal, pedir varillas aparte.
- Los armarios altura de mesa (73 cm), se montan a continuación de la mesa, sin fijarse a la misma.
- El armario con puertas de h: 205 cm, lleva montada una cerradura con dos puntos de sujeción, tipo falleba.

- Estantes opcionales para armarios de ancho 40 u 80 cm:
 - Madera: con un espesor de 19 o 31 mm, recubiertos con hoja de madera natural, con una carga máxima por estante de 45 y 60 Kg, respectivamente.
 - Metálico: de chapa metálica en color negro, con una carga máxima de 75 Kg, y están preparados para admitir en su parte inferior carpetas colgadas con visor lateral FOLIO o A4 con varillas.
- Las puertas pueden tener dos acabados:
 - 1) De tablero de partículas recubierto de madera natural. Cerradura opcional.
 - 2) De vidrio traslúcido mateado al ácido, cubierto en todo su perímetro por un marco de aluminio anodizado, visible en el exterior de la puerta 7 mm. Nunca llevan cerradura.

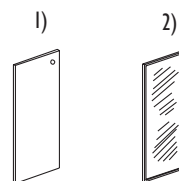

No incluyen estantes, pedir aparte (ver estantes recomendados pág. 3)
 Pedir aparte la tapa decorativa - página 24
 Cerradura opcional no incluida (ver accesorios)

Armarios de altura 73 cm.

Ancho 80 cm		código	Ancho 40 cm		código
	Madera	A♣.003000		Madera	A♣.001000
	Gris oscuro	AN.703000		Gris oscuro	AN.701000
		bultos: 1			bultos: 1
♣ Elegir la madera en "Acabados de puertas y frentes de archivo"		vol.: 0,066 peso: 25	♣ Elegir la madera en "Acabados de puertas y frentes de archivo"		vol.: 0,033 peso: 15
	A♣.▼03500			A♣.▼0150Z	
	bultos: 2			Izda.	
		vol.: 0,106 peso: 33			A♣.▼0150D
					bultos: 2
					vol.: 0,053 peso: 19
• Armario montado		A♣.▼03200			
• Archivo para formato A4 y Folio.		bultos: 1			
		vol.: 0,300 peso: 44			

Óptima+ Plus

No incluyen estantes, pedir aparte
(ver estantes recomendados pág. 3)
Pedir aparte la tapa decorativa - página 24
Cerradura opcional no incluida (ver accesorios)











♣ Acabados puertas o frentes de archivo

V = Madera tono roble claro
G = Madera tono roble oscuro
T = Madera de roble tono wengue gris
C = Madera de cerezo

▼ Acabado del cuerpo

7 = Laminado Gris oscuro (Óptima)
Ø = El mismo acabado que el elegido para puertas o frentes de archivo (Óptima Plus)

Armarios de altura 85 cm

Ancho 80 cm		código	Ancho 40 cm		código
	Madera	A♣.013000		Madera	A♣.011000
	Gris oscuro	AN.713000		Gris oscuro	AN.711000
		bultos: 1			bultos: 1
		vol.: 0,058 peso: 27			vol.: 0,039 peso: 17
♣ Elegir la madera en "Acabados de puertas y frentes de archivo"			♣ Elegir la madera en "Acabados de puertas y frentes de archivo"		
		A♣.▼13500		Izda. 	A♣.▼1150Z
				Dcha. 	A♣.▼1150D
		bultos: 2			bultos: 2
		vol.: 0,104 peso: 35			vol.: 0,061 peso: 22
	Madera	A♣.013E00		Madera	A♣.011E0Z
	Gris oscuro	AN.713E00		Dcha. 	A♣.011E0D
		bultos: 2			bultos: 2
		vol.: 0,194 peso: 57			vol.: 0,107 peso: 32
♣ Elegir la madera en "Acabados de puertas y frentes de archivo"			♣ Elegir la madera en "Acabados de puertas y frentes de archivo"		
		A♣.▼13200			
		bultos: 1			
		vol.: 0,354 peso: 45			
• Armario montado • Archivo para formato A4 y Folio.					

Óptima+Plus

♣ Acabados puertas o frentes de archivo







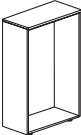

- V = Madera tono roble claro
- G = Madera tono roble oscuro
- T = Madera de roble tono wengue gris
- C = Madera de cerezo

▼ Acabado del cuerpo

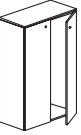
- 7 = Laminado Gris oscuro (Óptima)
- Ø = El mismo acabado que el elegido para puertas o frentes de archivo (Óptima Plus)

No incluyen estantes, pedir aparte
(ver estantes recomendados pág. 3)
Pedir aparte la tapa decorativa - página 24
Cerradura opcional no incluida (ver accesorios)

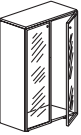
Armarios de altura 125 cm

Ancho 80 cm		código		Ancho 40 cm		código	
	Madera	A♣.033000			Madera	A♣.031000	
	Gris oscuro	AN.733000			Gris oscuro	AN.731000	
		bultos: 1				bultos: 1	
		vol.: 0,080 peso: 36				vol.: 0,053 peso: 25	
♣ Elegir la madera en "Acabados de puertas y frentes de archivo"				♣ Elegir la madera en "Acabados de puertas y frentes de archivo"			
		A♣.▼33700			Izda. 	A♣.▼3170Z	
					Dcha. 	A♣.▼3170D	
		bultos: 2				bultos: 2	
		vol.: 0,136 peso: 49				vol.: 0,092 peso: 32	
	Madera	A♣.033E00			Madera	A♣.031E0Z	
	Gris oscuro	AN.733E00			Dcha. 	A♣.031E0D	
		bultos: 2				bultos: 2	
		vol.: 0,245 peso: 77				vol.: 0,150 peso: 58	
♣ Elegir la madera en "Acabados de puertas y frentes de archivo"				♣ Elegir la madera en "Acabados de puertas y frentes de archivo"			

Óptima+ Plus

♣ Acabados puertas o frentes de archivo

- V = Madera tono roble claro
- G = Madera tono roble oscuro
- T = Madera de roble tono wengue gris
- C = Madera de cerezo

▼ Acabado del cuerpo



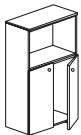
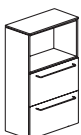
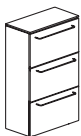

- 7 = Laminado Gris oscuro (Óptima)
- Ø = El mismo acabado que el elegido para puertas o frentes de archivo (Óptima Plus)

No incluyen estantes, pedir aparte
(ver estantes recomendados pág. 3)
Pedir aparte la tapa decorativa - página 24
Cerradura opcional no incluida (ver accesorios)

Armarios de altura 125 cm

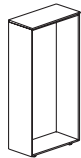
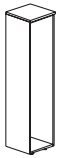
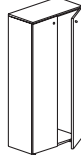
Ancho 80 cm	código	Ancho 80 cm	código
<ul style="list-style-type: none"> Incluye tapa intermedia 	A♣.▼335F0 bultos: 3 vol.: 0,134 peso: 48	<ul style="list-style-type: none"> Armario montado Archivo para formato A4 y Folio. 	A♣.▼332F0 bultos: 1 vol.: 0,373 peso: 47
<ul style="list-style-type: none"> Armario montado Archivo para formato A4 y Folio. 	A♣.▼33300 bultos: 1 vol.: 0,373 peso: 60		

Armarios de altura 165 cm.

Ancho 80 cm	código	Ancho 40 cm	código
 <ul style="list-style-type: none"> Madera Gris oscuro 	A♣.053000 AN.753000 bultos: 2 vol.: 0,079 peso: 40	 <ul style="list-style-type: none"> Madera Gris oscuro 	A♣.051000 AN.751000 bultos: 1 vol.: 0,068 peso: 29
<ul style="list-style-type: none"> Elegir la madera en "Acabados de puertas y frentes de archivo" 		<ul style="list-style-type: none"> Elegir la madera en "Acabados de puertas y frentes de archivo" 	
	A♣.▼53800 bultos: 3 vol.: 0,145 peso: 57		A♣.▼5180Z Izda.  A♣.▼5180D Dcha.  bultos: 2 vol.: 0,120 peso: 38

Óptima+ Plus

♣ Acabados puertas o frentes de archivo











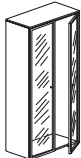



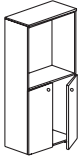

- V = Madera tono roble claro
- G = Madera tono roble oscuro
- T = Madera de roble tono wengue gris
- C = Madera de cerezo

▼ Acabado del cuerpo

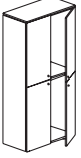
- 7 = Laminado Gris oscuro (Óptima)
- Ø = El mismo acabado que el elegido para puertas o frentes de archivo (Óptima Plus)

No incluyen estantes, pedir aparte
(ver estantes recomendados pág. 3)
Pedir aparte la tapa decorativa - página 24
Cerradura opcional no incluida (ver accesorios)

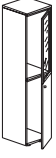
Armarios de altura 165 cm

Ancho 80 cm	código	Ancho 40 cm	código	
	Madera	A♣.053E00		
	Gris oscuro	AN.753E00		
<p>♣ Elegir la madera en "Acabados de puertas y frentes de archivo"</p>		bultos: 3 vol.: 0,290 peso: 91	<p>Madera</p> <p>Izda. </p>	A♣.051E0Z
				<p>Dcha. </p>
			<p>Gris oscuro</p> <p>Izda. </p>	AN.751E0Z
			<p>Dcha. </p>	AN.751E0D
			<p>♣ Elegir la madera en "Acabados de puertas y frentes de archivo"</p>	<p>bultos: 2 vol.: 0,200 peso: 58</p>
<p>• Incluye tapa intermedia</p> 	A♣.▼535F0	<p>• Incluye tapa intermedia</p> 	A♣.▼515FZ	
		bultos: 4 vol.: 0,133 peso: 52	<p>Izda. </p>	
			<p>Dcha. </p>	A♣.▼515FD
				<p>bultos: 3 vol.: 0,095 peso: 36</p>
<p>• Incluye tapa intermedia</p> 	A♣.▼535A0	<p>• Incluye tapa intermedia</p> 	A♣.▼515AZ	
		bultos: 5 vol.: 0,179 peso: 60	<p>Izda. </p>	
			<p>Dcha. </p>	A♣.▼515AD
				<p>bultos: 4 vol.: 0,117 peso: 41</p>
<p>• Incluye tapa intermedia</p> 	A♣.▼535E0	<p>• Incluye tapa intermedia</p> 	A♣.▼515EZ	
		bultos: 5 vol.: 0,269 peso: 82	<p>Izda. </p>	
			<p>Dcha. </p>	A♣.▼515ED
				<p>bultos: 4 vol.: 0,163 peso: 51</p>

Óptima+ Plus

No incluyen estantes, pedir aparte
(ver estantes recomendados pág. 3)
Pedir aparte la tapa decorativa - página 24
Cerradura opcional no incluida (ver accesorios)



♣ Acabados puertas o frentes de archivo

V = Madera tono roble claro
G = Madera tono roble oscuro
T = Madera de roble tono wengue gris
C = Madera de cerezo

▼ Acabado del cuerpo

7 = Laminado Gris oscuro (Óptima)
Ø = El mismo acabado que el elegido para puertas o frentes de archivo (Óptima Plus)

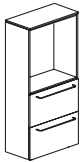
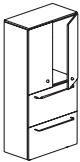
Armarios de altura 165 cm

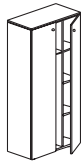
Ancho 80 cm	código	Ancho 80 cm	código
<ul style="list-style-type: none"> • Armario montado • Archivo para formato A4 y Folio. 	<p>A♣.▼532F0</p> <p>bultos: 1</p> <p>vol.: 0,708 peso: 49</p>	<ul style="list-style-type: none"> • Armario montado • Archivo para formato A4 y Folio. 	<p>A♣.▼532A0</p> <p>bultos: 2</p> <p>vol.: 0,754 peso: 57</p>
<ul style="list-style-type: none"> • Armario montado • Archivo para formato A4 y Folio. 	<p>A♣.▼532E0</p> <p>bultos: 2</p> <p>vol.: 0,844 peso: 79</p>	<ul style="list-style-type: none"> • Ropero • Incluye percha extensible y estantes de madera 	<p>A♣.▼53W00</p> <p>bultos: 5</p> <p>vol.: 0,194 peso: 76</p>

Óptima+ Plus

♣ Acabados puertas o frentes de archivo









V = Madera tono roble claro
 G = Madera tono roble oscuro
 T = Madera de roble tono wengue gris
 C = Madera de cerezo

▼ Acabado del cuerpo

7 = Laminado Gris oscuro (Óptima)
 Ø = El mismo acabado que el elegido para puertas o frentes de archivo (Óptima Plus)

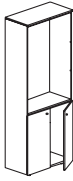
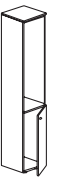
No incluyen estantes, pedir aparte
 (ver estantes recomendados pág. 3)
 Pedir aparte la tapa decorativa - página 24
 Cerradura opcional no incluida (ver accesorios)

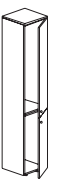
Armarios de altura 205 cm

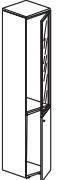
Ancho 80 cm		código	Ancho 40 cm		código
	Madera	A♣.073000		Madera	A♣.071000
	Gris oscuro	AN.773000		Gris oscuro	AN.771000
		bultos: 2			bultos: 1
		vol.: 0,096 peso: 44			vol.: 0,070 peso: 30
♣ Elegir la madera en "Acabados de puertas y frentes de archivo"			♣ Elegir la madera en "Acabados de puertas y frentes de archivo"		
		A♣.▼73900		Izda.	A♣.▼7190Z
		bultos: 3			
		vol.: 0,172 peso: 63			
			Dcha.		A♣.▼7190D
					bultos: 2
					vol.: 0,130 peso: 40
		A♣.▼735G0		Izda.	A♣.▼715GZ
		bultos: 4			
		vol.: 0,150 peso: 56			
• Incluye tapa intermedia			• Incluye tapa intermedia		
		A♣.▼735B0		Izda.	A♣.▼715BZ
		bultos: 5			
		vol.: 0,206 peso: 69			
• Incluye tapa intermedia			• Incluye tapa intermedia		
		A♣.▼735E0		Izda.	A♣.▼715EZ
		bultos: 5			
		vol.: 0,315 peso: 97			
• Incluye tapa intermedia			• Incluye tapa intermedia		
			Dcha.		A♣.▼715ED
					bultos: 4
					vol.: 0,194 peso: 70

Óptima+ Plus

♣ Acabados puertas o frentes de archivo

- V = Madera tono roble claro
- G = Madera tono roble oscuro
- T = Madera de roble tono wengue gris
- C = Madera de cerezo

▼ Acabado del cuerpo



- 7 = Laminado Gris oscuro (Óptima)
- ∅ = El mismo acabado que el elegido para puertas o frentes de archivo (Óptima Plus)

No incluyen estantes, pedir aparte
(ver estantes recomendados pág. 3)
Pedir aparte la tapa decorativa - página 24
Cerradura opcional no incluida (ver accesorios)

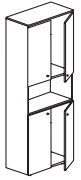
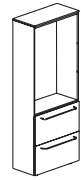
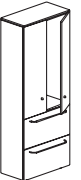
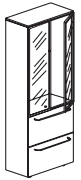
Armarios de altura 205 cm

Ancho 80 cm	código	Ancho 80 cm	código
<ul style="list-style-type: none"> Incluye tapas intermedias 	A♣.▼73505 bultos: 6 vol.: 0,204 peso: 68	<ul style="list-style-type: none"> Armario montado Archivo para formato A4 y Folio 	A♣.▼732G0 bultos: 1 vol.: 0,727 peso: 51
<ul style="list-style-type: none"> Armario montado Archivo para formato A4 y Folio. 	A♣.▼732B0 bultos: 2 vol.: 0,780 peso: 64	<ul style="list-style-type: none"> Armario montado Archivo para formato A4 y Folio. 	A♣.▼732E0 bultos: 2 vol.: 0,892 peso: 92

Armarios de superposición (Altura 40 cm)

Ancho 80 cm	código	Ancho 40 cm	código
<ul style="list-style-type: none"> Se montan en la parte superior de cualquier armario 	A♣.▼A3500 bultos: 2 vol.: 0,420 peso: 13	<ul style="list-style-type: none"> Se montan en la parte superior de cualquier armario Izda. <input type="checkbox"/> Dcha. <input type="checkbox"/> 	A♣.▼A150Z bultos: 2 vol.: 0,210 peso: 8
<ul style="list-style-type: none"> Se montan en la parte superior de cualquier armario 	Madera A♣.0A3000 Gris oscuro AN.7A3000 bultos: 1 vol.: 0,190 peso: 9	<ul style="list-style-type: none"> Se montan en la parte superior de cualquier armario Madera A♣.0A1000 Gris oscuro AN.7A1000 bultos: 1 vol.: 0,100 peso: 5	

♣ Acabados:

- V = Madera tono roble claro
- G = Madera tono roble oscuro
- T = Madera de roble tono wengue gris
- C = Madera de cerezo

Tapas decorativas

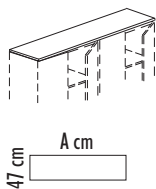

Espesor: 30 mm

	A	B	código	bul.	m ³	Kg
A = 40 cm; armario de ancho 40 cm	40	-	A♣.3820	1	0,009	4
A = 80 cm; armario de ancho 80 cm	80	-	A♣.3821	1	0,018	8
A = 120 cm; 80 + 40 cm	120	-	A♣.3822	1	0,027	12
A = 160 cm; 80 + 80 / 80 + 40 + 40 cm	160	-	A♣.3823	1	0,036	16
A = 200 cm; 80 + 40 + 80 cm	200	-	A♣.3824	1	0,045	20
A = 240 cm; 80 + 80 + 80 cm	240	-	A♣.3825	1	0,054	24

Sobrecostados decorativos



Espesor 19 mm

Sobrecostado decorativo final
Para armarios con tapa decorativa de espesor 30 mm
Para armarios no apilables

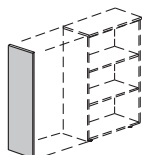

	A	B	código	precio venta	bul.	m ³	Kg
	73	-	A♣.2923		1	0,018	8
	85	-	A♣.2921		1	0,021	8
	125	-	A♣.2925		1	0,031	11
	165	-	A♣.2926		1	0,041	13
	205	-	A♣.2929		1	0,051	15

Componentes y accesorios de armarios

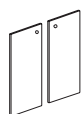

80 cm
A cm

Juego de puertas de madera
Para armarios de ancho 80 cm
Cerradura opcional no incluida

	A	B	código	bul.	m ³	Kg
Armarios h= 40 cm	40	-	A♣.5851	1	0,022	5
Armarios h= 73 cm	68	-	A♣.5861	1	0,045	11
Armarios h= 85 cm	80	-	A♣.5871	1	0,045	11
Armarios h= 125 cm	120	-	A♣.5875	1	0,065	16
Armarios h= 165 cm	160	-	A♣.5877	1	0,085	21
Armarios h= 205 cm	200	-	A♣.5879	1	0,105	26



80 cm
A cm

Juego de puertas de vidrio
Vidrio traslúcido mateado al ácido
con marco de aluminio visible en el
perímetro exterior 7 mm.
Nunca llevan cerradura

	A	B	código	bul.	m ³	Kg
Armarios h= 85 cm	80	-	AZ.4891	1	0,140	30
Armarios h= 125 cm	120	-	AZ.4895	1	0,206	45
Armarios h= 165 cm	160	-	AZ.4897	1	0,270	60

♣ Acabados:

- V = Madera tono roble claro
- G = Madera tono roble oscuro
- T = Madera de roble tono wengue gris
- C = Madera de cerezo

Componentes y accesorios de armarios

A B código

bul. m³ Kg

Como pedir puertas para armarios de ancho 40 cm

Armario con 1 puerta:

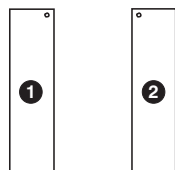

Apertura izquierda Apertura derecha

Armario con 2 puertas: La apertura a mano derecha o izquierda, varía según la posición de montaje.

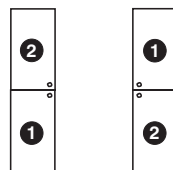





Apertura izquierda Apertura derecha

<p>Puerta de 40 cm Cerradura opcional no incluida</p>	Posición de montaje 1	Armarios h= 40 cm 40 - A♣.5850Z 1 0,011 3
		Armarios h= 73 cm 68 - A♣.5860Z 1 0,020 4
		Armarios h= 85 cm 80 - A♣.5870Z 1 0,022 5
		Armarios h= 125 cm 120 - A♣.5874Z 1 0,039 7
		Armarios h= 165 cm 160 - A♣.5876Z 1 0,052 9
		Armarios h= 205 cm 200 - A♣.5878Z 1 0,060 10
	Posición de montaje 2	Armarios h= 40 cm 40 - A♣.5850D 1 0,011 3
		Armarios h= 73 cm 68 - A♣.5860D 1 0,020 4
		Armarios h= 85 cm 80 - A♣.5870D 1 0,022 5
		Armarios h= 125 cm 120 - A♣.5874D 1 0,039 7
		Armarios h= 165 cm 160 - A♣.5876D 1 0,052 9
		Armarios h= 205 cm 200 - A♣.5878D 1 0,060 10
<p>Puerta de 40 cm Vidrio traslúcido mateado al ácido con marco de aluminio visible en el perímetro exterior 7 mm. Nunca llevan cerradura</p>	Posición de montaje 1	Armarios h= 85 cm 80 - AZ.4890Z 1 0,070 15
		Armarios h= 125 cm 120 - AZ.4894Z 1 0,103 23
		Armarios h= 165 cm 160 - AZ.4896Z 1 0,135 30
	Posición de montaje 2	Armarios h= 85 cm 80 - AZ.4890D 1 0,070 15
		Armarios h= 125 cm 120 - AZ.4894D 1 0,103 23
		Armarios h= 165 cm 160 - AZ.4896D 1 0,135 30

♣ Acabados:

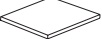
- V = Madera tono roble claro
- G = Madera tono roble oscuro
- T = Madera de roble tono wengue gris
- C = Madera de cerezo

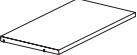

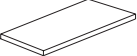
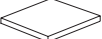



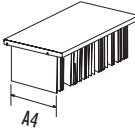

Componentes y accesorios de armarios

			código	bul.	m ³	Kg
	Estante de MADERA para armarios de ancho 80 cm Incluye herrajes para estante fijo Espesor=19 mm Carga máxima 45 kg	1 Unidad	A♣.2811	1	0,010	5
		2 Unidades	A♣.3811	1	0,021	9
	Estante de MADERA para armarios de ancho 40 cm Incluye herrajes para estante fijo Espesor=19 mm Carga máxima 45 kg	1 Unidad	A♣.2810	1	0,006	4
		2 Unidades	A♣.3810	1	0,018	6
	Estante de MADERA para armarios de ancho 80 cm Incluye herrajes para estante fijo Espesor=31 mm Carga máxima 60 kg	1 Unidad	A♣.4811	1	0,014	7
		2 Unidades	A♣.5811	1	0,025	11
	Estante de MADERA para armarios de ancho 40 cm Incluye herrajes para estante fijo Espesor=31 mm Carga máxima 60 kg	1 Unidad	A♣.4810	1	0,008	6
		2 Unidades	A♣.5810	1	0,020	8
	Estante METÁLICO Para armarios de ancho 80 cm Permite colgar carpetas FOLIO en su parte inferior Para formato A4, pedir varilla aparte Incluye herrajes para estante fijo Carga máxima: 75 kg Color negro	1 Unidad	AO.2119	1	0,010	5
		2 Unidades	AO.3119	1	0,021	9
	Estante METÁLICO Para armarios de ancho 40 cm Permite colgar carpetas FOLIO en su parte inferior Para formato A4, pedir varilla aparte Incluye herrajes para estante fijo Carga máxima: 75 kg Color negro	1 Unidad	AO.2118	1	0,010	5
		2 Unidades	AO.3118	1	0,021	9
	Tapa intermedia fija de MADERA Espesor=31 mm Para armarios de ancho 80 cm Incluye herrajes Carga máxima: 60 kg		A♣.2813	1	0,001	1
	Tapa intermedia fija de MADERA Espesor=31 mm Para armarios de ancho 40 cm Incluye herrajes Carga máxima: 60 kg		A♣.2812	1	0,001	1

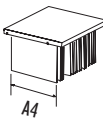
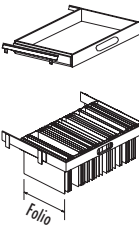
Acabados:

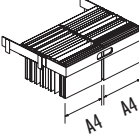
O = Color neutro, no opcional

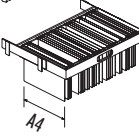
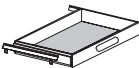
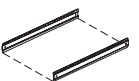
Componentes y accesorios de armarios

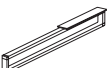
		código	bul.	m ³	Kg
	Varilla longitudinal para estante metálico de armario de ancho 80 cm Para colgar carpetas DIN A4	AO.2013	1	0,001	1
					
	Varilla longitudinal para estante metálico de armarios de ancho 40 cm Para colgar carpetas DIN A4	AO.2015	1	0,001	1
					
	Bastidor sin frente con guías telescópicas Para armarios de ancho 80 cm No compatible con puertas de vidrio Carga máxima 50 kg Para carpetas colgantes tamaño A4 y Folio	AO.0025	1	0,035	5
					
	Varillas transversales para bastidor Para colgar carpetas DIN A4 en sentido transversal No incluidas en los bastidores	AO.2018	1	0,001	1
					
	Varilla longitudinal para bastidor Para colgar carpetas DIN A4 en sentido longitudinal Incluida en los bastidores	AO.2005	1	0,001	1
					
	Bastidor con fondo metálico para usar como cajón	AO.0027	1	0,035	6
	Guías porta-divisores para bastidor con fondo Se utiliza para colocar los divisores transversales	AO.0021	1	0,001	1
	Divisores transversales para bastidor Se utiliza en el bastidor con fondo con juego de guías	AO.2030	1	0,001	1
	Percha extensible Se atornilla debajo de una tapa o estante laminado	AO.0001	1	0,001	1

Acabados:

O = Color neutro, no opcional

Instrucciones para pedir armarios con cerradura incorporada

Código: Añadir una «C» al final del código del armario; se incorporará la cerradura a todas las puertas y/o bastidores que lleve ese armario.

Precio: Añadir al precio del armario la cantidad que se indica. Hay 5 precios posibles, según la combinación de puertas y bastidores del armario: seleccionar el precio del caso que se ajuste a las características del armario seleccionado.

No se incorpora cerradura en las puertas de vidrio

1 cerradura: Tipo "Falleba" con dos puntos de sujeción (montada) _73900, _7190Z/D, (código armario)
Sólo para el armario de h: 205 cm con puertas, código: + C

1 cerradura: armarios con puertas _03500, _0150Z/D, _13500, _1150Z/D, _33700, _3170Z/D, _335F0, _53800, _5180Z/D, _535F0, _515FZ/D, _535E0, _515EZ/D, _53W00, _735G0, _715GZ/D, _735E0, _715EZ/D, _A3500, _A150Z/D (código armario)
+ C

1 cerradura: armarios con bastidores _03200, _13200, _332F0, _33300, _532F0, _532E0, _732G0, _732E0 (código armario)
+ C

2 cerraduras: armarios con puertas en madera y bastidores _532A0, _732B0. (código armario)
+ C

2 cerraduras: armarios con puertas altas y bajas en madera _535A0, _515AZ/D, _735B0, _715BZ/D, _73505 (código armario)
+ C

Cerradura vertical

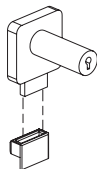

Grampón



Topes puerta izquierda

Cerradura para puerta de madera

Para armarios de 80 cm (dos puertas) ó armarios de ancho 40 cm (una puerta)

Cerradura amañestrable y con bombillo intercambiable

Se monta fácilmente, en el tirador de la puerta

Incluye un grampón y dos topes de puerta con sus correspondientes tornillos

No compatible con armarios de referencia: _73900, _7190Z/D

No se incorpora cerradura en las puertas de vidrio

AO.0016

AO.0033

Cerradura para armarios de h: 205cm de puerta entera de madera.

Ref: _73900, _7190Z/D

Cerradura tipo "Falleba" con dos puntos de sujeción

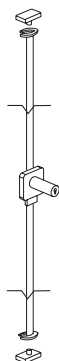

Política medioambiental

Este producto ha sido diseñado siguiendo los procedimientos que marca la norma ISO 14001, teniendo en cuenta el impacto medioambiental de todas las fases de su ciclo de vida: las materias primas utilizadas, sus componentes, el proceso de producción, el transporte, su uso y su mantenimiento, su reciclaje y hasta su reutilización.

Los materiales: Las materias primas utilizadas y los componentes del embalaje, han sido cuidadosamente seleccionadas, tienen un alto porcentaje de materiales reciclados, se han eliminando los potencialmente peligrosos, garantizando que no contienen metales pesados o sustancias tóxicas y se han elegido los más respetuosos con el medioambiente.

Permasa cuenta con la certificación PEFC, que garantiza que la madera de los laminados de baja presión procede de bosques de explotación controlada y sostenible.

Los componentes: Se ha minimizado el número de piezas y todas son fácilmente desmontables, marcando su composición en la medida de lo posible para facilitar su reciclado.

Se ha reducido al mínimo imprescindible el volumen y el peso de los embalajes.

Los procesos: En nuestros procesos de fabricación ponemos especial cuidado en reducir las emisiones de COVs y CO₂, así como en minimizar los residuos resultantes, el consumo de agua y de energía.

Los residuos generados son seleccionados, separados y cedidos a los gestores autorizados.

La limpieza y el mantenimiento: Este producto ha sido cuidadosamente diseñado para durar muchos años, siendo fácilmente sustituibles las piezas que, por accidente, se puedan dañar o deteriorarse.

Antes de salir al mercado, tanto en el producto como en los materiales que lo componen, han sido sometidos a duros test de resistencia y durabilidad, según las normas marcadas en la etiqueta "C" de AIDIMA.

Para la limpieza y el mantenimiento de este producto no es necesario la utilización de productos tóxicos o peligrosos. (Ver recomendaciones para la limpieza).

El transporte: En el diseño de los embalajes se ha tenido en cuenta la optimización en toda la cadena de transportes. Los camiones y contenedores son cargados con la máxima eficacia, optimizando al máximo las cargas. Disminuir el volumen de carga de los camiones, se consigue una disminución directa de las emisiones de CO₂, se puede utilizar camiones más pequeños o simplemente reducir el número de viajes.

Al ser nuestro principal mercado, el Europeo y sobretodo el Español, garantizamos la máxima cercanía de la planta de producción al consumidor final.

El reciclaje y la reutilización: Para facilitar el reciclaje todos los componentes del producto son fácilmente separables y su composición viene marcada en la medida de lo posible.

Los componentes de los embalajes son fácilmente separables y reciclables.

Se ha minimizado el uso de adhesivos o la mezcla de diferentes materiales.

Limpieza y mantenimiento

Mantenimiento general: Utilizar agua tibia y jabón neutro y secar con una bayeta. En el caso de armarios y bloques, evite que las partes móviles queden húmedas.

Las guías deslizantes de gavetas y cajones no necesitan ser lubricados. Todos sus componentes han sido lubricados en fábrica para asegurar su correcto movimiento durante toda la vida útil del producto.

Vidrio: Utilizar un limpiador de vidrios y pasar una bayeta.

Laminados: Limpiar con una bayeta humedecida con agua tibia y jabón neutro.

Chapa de madera: Limpiar regularmente el polvo de sus acabados de madera para evitar su acumulación, que puede hacer perder brillo a los muebles. Para ello, pase un trapo húmedo por toda la superficie de la madera, siguiendo la dirección de la veta. A continuación pase una bayeta para secar. No permita que queden restos de agua sobre la superficie de la madera.

Utilice posavasos debajo de los objetos calientes, como las tazas de café. Evite que las superficies de madera estén en contacto con otros objetos extremadamente fríos o calientes.

Levante los objetos para moverlos, no los arrastre.

Retire inmediatamente, secándolo, cualquier líquido que accidentalmente caiga sobre las superficies de madera.

Coloque un sobre protector en la superficie de la mesa sobre la que vaya a escribir.

No exponga sus muebles de madera a temperaturas extremas ni cambios de humedad. Sitúelos lo más lejos posible de radiadores, salidas de aire acondicionado, humidificadores, etc.

No exponga el mueble a la luz directa del sol.

No utilice abrillantadores, ya que éstos dejan capas que atrapan suciedad y partículas que pueden arañar las superficies y dañar su apariencia.

En general, si tiene dudas, antes de empezar a utilizar cualquier producto de limpieza, es recomendable hacer una prueba de sus resultados en una zona poco visible, con el objeto de asegurar que éste no dañe el acabado.

